

SOLUTIONS DE POSE

Simplifiez-vous les chantiers !



LA PORTE INTÉRIEURE FRANÇAISE

La porte intérieure française

La porte nous inspire depuis plus de 60 ans....



Installés au bord de la Garonne, nous concevons et fabriquons, depuis plus de 60 ans, le meilleur de la porte.

Animés par l'envie de toujours mieux satisfaire nos clients, nous nous engageons en étendant la période de garantie de nos produits.

Nos portes et blocs-portes sont garantis 5 ans* !

Une offre exclusive sur le marché français de la porte intérieure.

Grâce à la passion et au professionnalisme de nos 200 collaborateurs, nous garantissons qualité, technicité et savoir-faire à l'ensemble de nos collections, et nous signons fièrement chaque porte "Fabriquée en France".



FABRIQUÉ EN
FRANCE



L'innovation au cœur de nos préoccupations.



Depuis toujours, nous accompagnons les professionnels avec des solutions toujours plus innovantes pour faciliter leur quotidien, améliorer leur temps de pose et la qualité de leurs chantiers.



Nos 3 solutions de pose ont été totalement pensées pour vos professionnels !

NEOCLYP : une vraie pose fin de chantier sur sol fini, solution chambranle/ contre-chambranle en 3 parties, garantie et sécurisée grâce aux équerres de fixation.

CLYPSO : une pose fin de chantier livrée en bloc porte.

NEOLYS : l'hubriserie en MDF hydrofuge enrobée avec joint anti-claquement.

À l'exception de LINE et de la finition stratifiée, indisponibles en NEOCLYP, toutes nos esthétiques de portes s'associent avec ces options techniques, NEOLYS permettant l'offre la plus large.

À vos chantiers !!!.....

NEOCLYP

La solution idéale qui combine le bloc porte à une pose de fin de chantier.

NEOCLYP vous apporte tous les avantages d'un bloc porte combinés à la sécurité de la pose fin de chantier sur sol fini.

➤ Le bloc porte est livré déjà monté et permet une pose simple et rapide. En finition laquée, seuls les blocs-portes alvéolaires sont montés.

Les blocs-portes âme pleine et Rigitherm laqués ne sont pas montés.

➤ Les pré-perçages réalisés en usine facilitent la mise en œuvre (aucun perçage à prévoir sur chantier) et les bouchons d'obturation sont fournis.

Des vis auto-réglables sont disponibles en option.

➤ L'encombrement réduit est idéal pour optimiser les surfaces des dégagements.

➤ L'esthétique du bloc porte est préservée par un assemblage des montants et de la traverse en coupe à 45°.

➤ Le profil est entièrement protégé par un film transparent à retirer en fin de chantier.



Pré-perçage usine

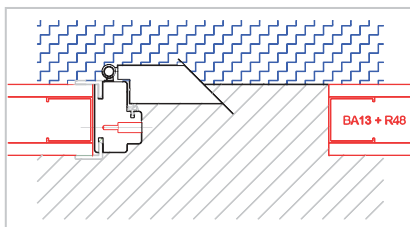

Délimitation des sols



Cloison de 72/48 mm



Cloison de 95/70 ou 98/48 mm

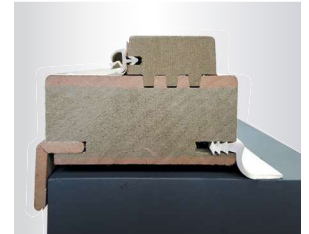

Pose en tunnel avec joint

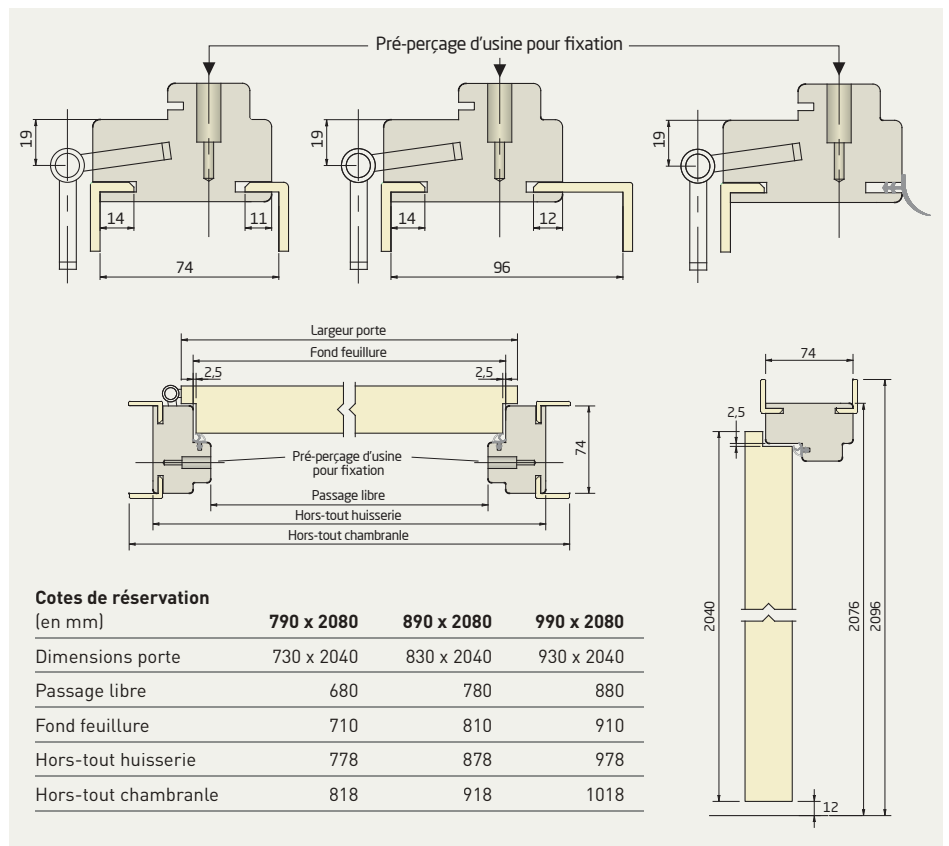

Gamme disponible

NEOCLYP est conçu en MDF hydrofuge avec des parements de haute densité. Le revêtement est en mélaminé Blanc RAL 9010 sur l'ensemble du profil et sur les ailettes de finition.

• 3 options de pose possibles pour s'adapter aux différentes épaisseurs de cloisons :

- Cloison de 72/48 mm
- Cloison de 95/70 ou 98/48 mm
- Option spécifique de pose en tunnel avec joint fourni quelle que soit l'épaisseur de la cloison ou du mur

• 3 types d'âme disponibles :

Âme alvéolaire, âme pleine, âme isolante Rigitherm 2/1 et Rigitherm 2/1 RE2020

• 3 largeurs de vantail possibles :

730, 830 et 930 mm
Chants à recouvrement exclusivement

• 3 esthétiques de porte s'accordent avec NEOCLYP :

- GRAPHIK Laqué RAL 9010 ou prépeint en standard
- POSTFORMÉ prépeint
- PLANE Laqué RAL 9010 ou prépeint en standard

CLYPSO

La solution pose fin de chantier.

CLYPSO fait l'objet de 2 brevets : c'est la solution de pose fin de chantier simple et rapide.

- +** Système modulaire : couvre les épaisseurs de murs ou cloisons de 52 à 360 mm.
- +** Dormant en MDF hydrofuge enrobé et composants entièrement E1 et PEFC.
- +** Sécurise la préparation des commandes et des chantiers.
- +** CLYPSO® est compatible avec les portes ALVÉOLAIRE, AME PLEINE et RIGITHERM, toujours à recouvrement.
- +** Le dormant CLYPSO® est réversible gauche/droite donc gain de place en entrepôt et optimisation de votre stock. Attention : le vantail est systématiquement pourvu d'un sens.
- +** CLYPSO® s'associe avec nos 4 esthétiques de portes : LINE - GRAPHIK - POSTFORMÉE - PLANE.

⚠ Ne s'adapte pas aux portes mélaminées de la gamme KREATION.

Consultez la documentation spécifique à la gamme KREATION [ici](#)



1 vantail

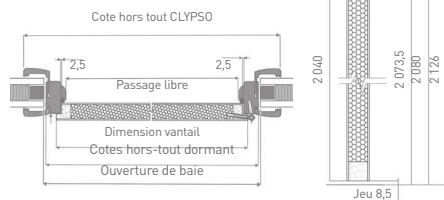

2 vantaux

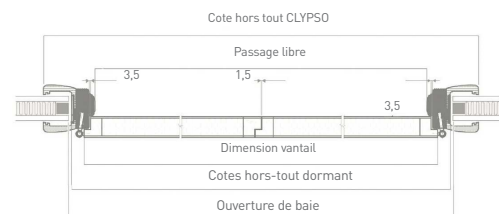

Cotes en mm	Dimensions vantail	Passage libre	Cotes de réservation	Cotes hors-tout dormant	Cotes hors-tout CLYPSO
Hauteur	2 040	2 026,5	2 080	2 073,5	2 126
Largeurs	630	590	700	680	787
Bloc-porte recouvrement	730	690	800	780	887
1 vantail	830	790	900	880	987
	930	890	1 000	980	1 087
Largeurs	630 + 630	1 209	1 320	1 299	1 406
Bloc-porte recouvrement	730 + 730	1 409	1 520	1 499	1 606
	830 + 830	1 609	1 720	1 699	1 806
2 vantaux	930 + 930	1 809	1 920	1 899	2 006

Détail des différentes compositions

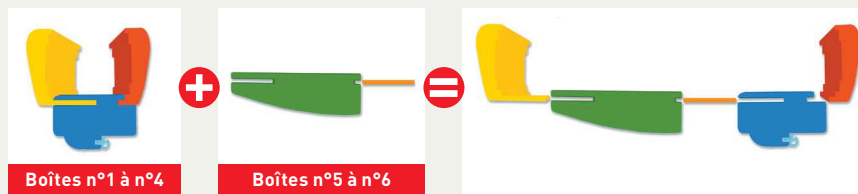

Boîte n°1
Cloison de 52 à 92 mm



Boîtes n°1 + n°5
Cloison de 172 à 197 mm



Boîtes n°1 + n°6
Cloison de 277 à 282 mm



Boîte n°2
Cloison de 93 à 120 mm



Boîtes n°2 + n°5
Cloison de 198 à 225 mm

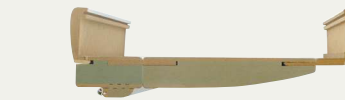

Boîtes n°2 + n°6
Cloison de 283 à 310 mm



Boîte n°3
Cloison de 121 à 143 mm

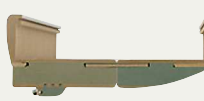

Boîtes n°3 + n°5
Cloison de 226 à 248 mm



Boîtes n°3 + n°6
Cloison de 311 à 333 mm



Boîte n°4
Cloison de 144 à 171 mm



Boîtes n°4 + n°5
Cloison de 249 à 276 mm



Boîtes n°4 + n°6
Cloison de 334 à 361 mm

CLYPSO

Composition du colis



- A** Chambranle (2 montants + 1 traverse)
- B** Contre-chambranle
- C** Dormant (montant fiches + montant gâche)
- D** Sachet de quincaillerie (détail ci-dessous)



- E** 4 vis 4,5/60 d'assemblage dormant/traverse
- F** 3 bouchons de fiches
- G** 3 tétons mâles de fiches
- H** 3 rondelles en téflon
- I** 4 excentriques (démontés dans le sachet)
- J** 8 tourillons Ø 6 mm - longueur 30 mm
- K** 14 vis cruciforme 4/25 pour fixation équerres
- L** 14 cales de jeu épaisseur 1 mm
- M** 7 équerres de fixation

Plan de délimitation des sols

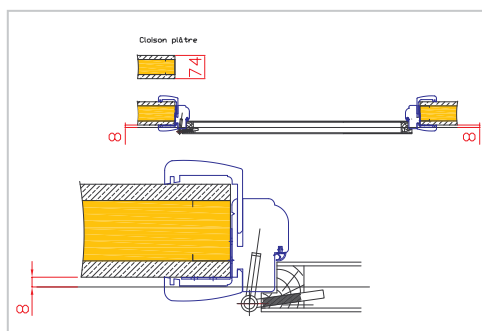

Mise en œuvre

les étapes



- 1** Outils nécessaires à la pose
+ pistolet à colle + pompe à silicone

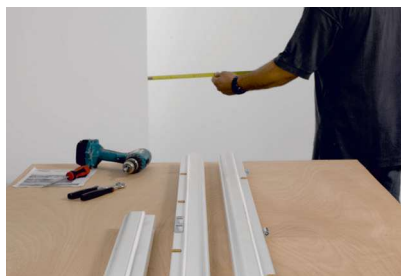

- 2** Vérification des cotes de réservation de la baie et du sens d'ouverture de la porte



- 3** Fixation des fiches + orientation des montants flèche vers le haut selon marquage au dos du dormant

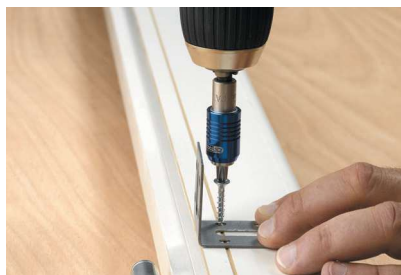

- 4** Vissage des 7 équerres sur le dormant (3 par montant et 1 sur la traverse haute)



- 5** Assemblage du cadre par vissage des montants et de la traverse



- 6** Positionner le cadre (dormant + traverse) dans la réservation



- 7** Fixation des équerres et engondage de la porte.



- 8** Assemblage chambranle/contre-chambranle montants/traverse à l'aide des excentriques et tourillons



- 9** Pose du chambranle et du contre-chambranle

NEOLYS

L'huissierie haute performance zéro défaut.

NEOLYS est l'huissierie traditionnelle qui apporte le plus de confort acoustique avec son joint de protection anti-claquement. Sa pellicule de protection à retirer en fin de chantier fait de NEOLYS l'huissierie zéro défaut !

- + MDF hydrofuge avec des parements de haute densité.
- + Assemblage coupe à 45°(1).
- + Profil chants dégraissés ou à recouvrement.
- + Montants et traverses entièrement protégés par un film transparent à retirer en fin de chantier (2).
- + Joint de confort posé en standard.
- + Fiches, paumelles, gâches et verrous traités Chrome 3.
- + Coffre de gâche en résine blanche (3).
- + Revêtement en mélaminé sur l'ensemble du profil.
- + Finition laquée RAL 9010 en sections 74x49 et 90x49 mm à recouvrement, ou à peindre en standard.
- + NEOLYS® est compatible avec les âmes Pleine, Alvéolaire et Isolantes Rigitherm 2/1 et Rigitherm 2/1 RE2020.
- + NEOLYS® s'associe avec les gammes GRAPHIK®, LINE, POSTFORMÉE et PLANE.
- + Existe en version NEOLYS FEU pour les blocs-portes techniques Ei30 et Ei60 minutes.



Sections d'huissierie disponibles

Section NEOLYS	Rainure à brique	Epaisseur de cloison
74 x 49 mm	52 mm	50 ou 72 mm
90 x 49 mm	74 mm	72 mm
100 x 49 mm	82 mm	80 mm
120 x 49 mm	102 mm	100 mm
140 x 49 mm	122 mm	120 mm

Quantitatif de conditionnement des blocs portes

Cotes en mm	Alvéolaire & Rigitherm chants dégraissés		Alvéolaire & Rigitherm chants à recouvrement		Ame pleine chants dégraissés		Ame pleine chants à recouvrement	
	Pile homogène	1/2 Pile homogène	Pile homogène	1/2 Pile homogène	Pile homogène	1/2 Pile homogène	Pile homogène	1/2 Pile homogène
74 x 49	28	14	22	10	20	10	20	10
90 x 49	23	11	20	10	20	10	20	10
100 x 49	20	10	16	8	20	10	16	8
120 x 49	17	8	14	6	17	8	14	6
140 x 49	14	7	12	6	14	7	12	6

N.B : Les blocs-portes NEOLYS sont livrés montés sauf les ensembles à 2 vantaux, les portes stratifiées, les portes laquées âme pleine et Rigitherm, et tous les blocs-portes de dimensions hors standard.

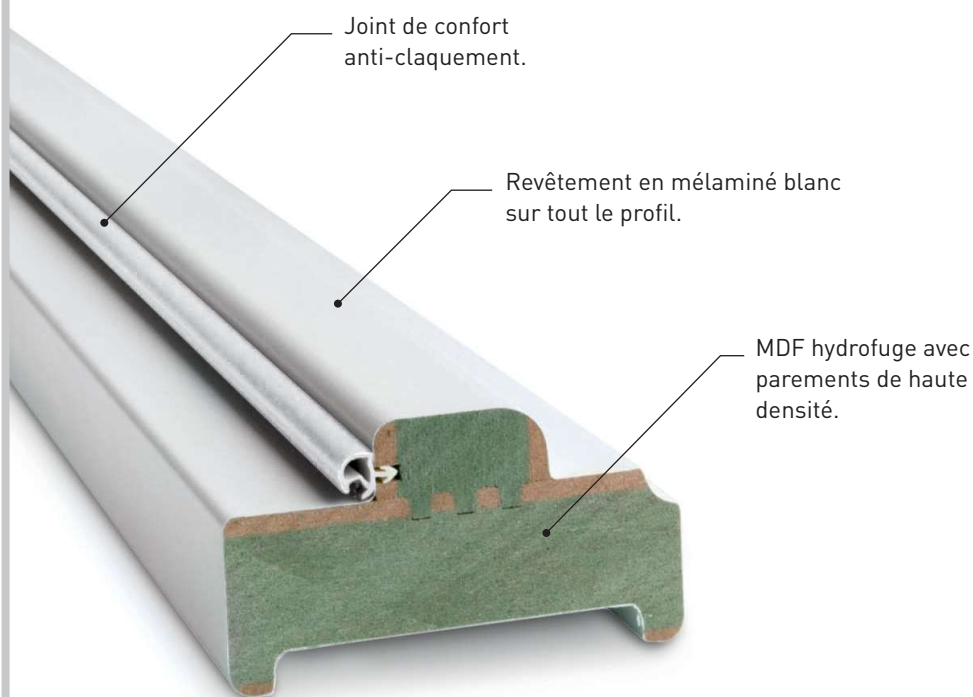

NEOLYS

Huisserie NEOLYS à chants à recouvrement 1 vantail

Cotes en mm

Hors-tout porte	630	730	830	930	1030	1130
Hors-tout	677	777	877	977	1077	1177
Passage libre/utile	579	679	779	879	979	1079
Fond de feuillure	609	709	809	909	1009	1109

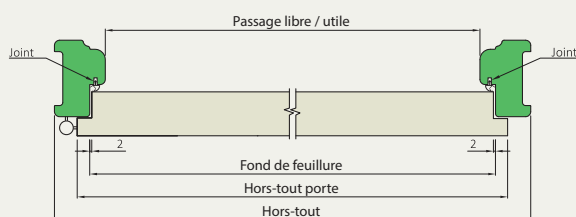

Huisserie NEOLYS à chants dégraissés 1 vantail

Cotes en mm

Hors-tout porte	630	730	830	930	1030	1130
Hors-tout	702	802	902	1002	1102	1202
Passage libre/utile	570	670	770	870	970	1070
Fond de feuillure	634	734	834	934	1034	1134

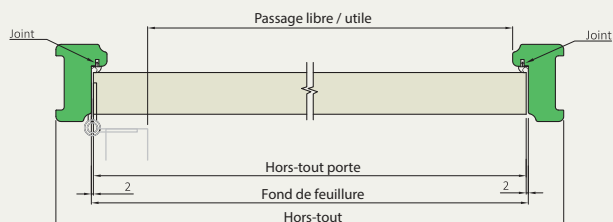

Huisserie NEOLYS à chants à recouvrement 2 vantaux

Cotes en mm

	830/430	830/530	830/630	830/830	930/930
Hors-tout porte	1249,5	1349,5	1449,5	1649,5	1849,5
Hors-tout	1296,5	1396,5	1496,5	1696,5	1896,5
Passage libre/utile	1198,5	1298,5	1398,5	1598,5	1798,5
Fond de feuillure	1228,5	1328,5	1428,5	1628,5	1828,5

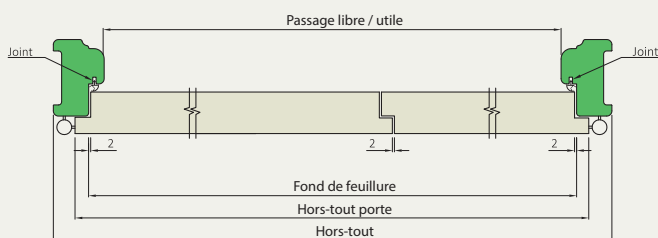

Huisserie NEOLYS à chants dégraissés 2 vantaux

Cotes en mm

	830/430	830/530	830/630	830/830	930/930
Hors-tout porte	1249,5	1349,5	1449,5	1649,5	1849,5
Hors-tout	1321,5	1421,5	1521,5	1721,5	1921,5
Passage libre/utile	1155,5	1255,5	1355,5	1555,5	1755,5
Fond de feuillure	1253,5	1353,5	1453,5	1653,5	1853,5

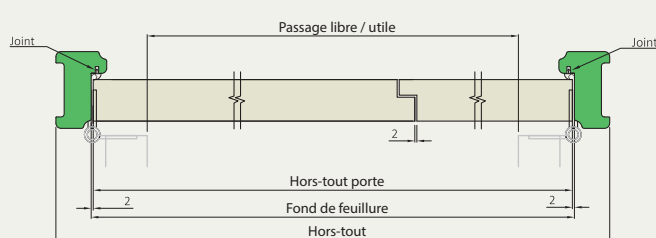

Huisserie NEOLYS à chants à recouvrement

Cotes en mm

A - Hors-tout porte	2040
B - Hors-tout	2068,5
C - Passage libre/utile	2019,5
D - Fond de feuillure	2034,5

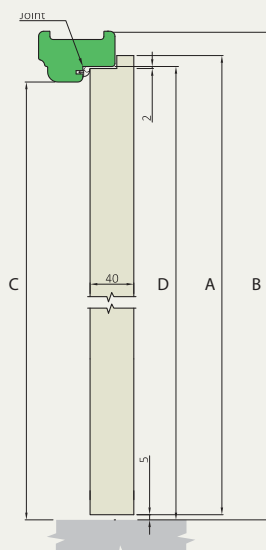

Huisserie NEOLYS à chants dégraissés

Cotes en mm

A - Hors-tout porte	2040
B - Hors-tout	2081
C - Passage libre/utile	2032
D - Fond de feuillure	2047

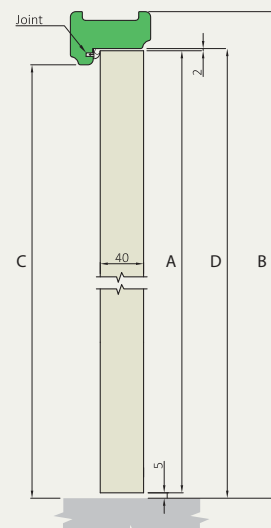

Gammes de portes

associées à nos solutions de pose

GAMMES DE PORTES	NEOCLYP	CLYPSO	NEOLYS	CLYPSO KREATION
LINE	⊖	●	●	⊖
GRAPHIK	●	●	●	⊖
POSTFORMÉE	●	●	●	⊖
PLANE	●	●	●	⊖
KREATION	⊖	⊖	⊖	●

Le site righini.com

Pour en savoir plus, retrouvez toutes nos fiches techniques et nos notices de pose.

Et toujours disponibles en téléchargement, nos documentations complémentaires.

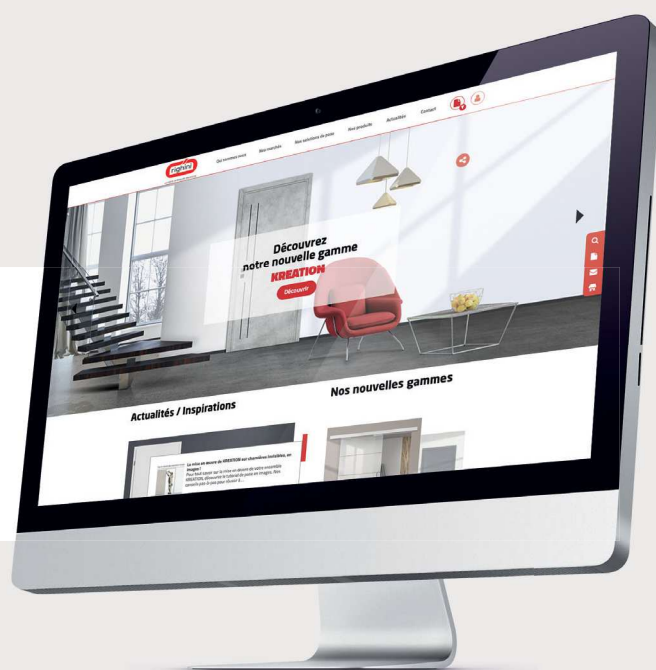

Votre installateur



LA PORTE INTÉRIEURE FRANÇAISE

550, avenue Blanche Peyron - CS 10202 - 47400 TONNEINS

Tél. : 05 53 84 59 35 - Fax : 05 53 84 46 17

righini.com